

شركة إنجازات البلاد :

تطمح شركة إنجازات البلاد للمساهمة في سد احتياجات السوق المحلي في عدة مجالات منها المقاولات والتصنيع كأعمال الخرسانة والمسبك وإدارة المرافق والتجارة مستمدين قوتنا من خلال الالتزام بمبادئ الإدارة الحديثة وذلك بسرعة اتخاذ القرار واكتشاف الفرص الجديدة .

مصنع أعمال الخرسانة الجاهزة :

يقدم مصنع إنجازات البلاد للأعمال الخرسانية الجاهزة والذي مقره الرياض مجموعة واسعة من أعمال الخرسانة الجاهزة للمرافق العامة والكهرباء والاتصالات ومشاريع السيول والصرف الصحي ومناهل التوصيلات المنزلية أو أي أعمال خرسانية أخرى حسب طلب العميل . مع التوصيل لجميع مدن المملكة ودول الخليج .
وتتميز إنجازات البلاد بوجود طاقم من الموظفين من ذوي الخبرة العالية في مجال الخرسانة وبتقديم خدمة عملاء ممتازة وبأسعار منافسة .

الرؤية :

أن نصبح روادا في مجال تصنيع الأعمال الخرسانية الجاهزة، وبكفاءة وجودة فائقة والتوريد الى جميع مناطق المملكة ودول الخليج بأسعار منافسة .

الرسالة :

التميز والريادة من خلال التوسع المدروس والحصول على رضي العملاء وذلك من خلال الالتزام بـ :

- 1 - النتائج
- 2 - الوقت
- 3 - الجودة

استراتيجيتنا:

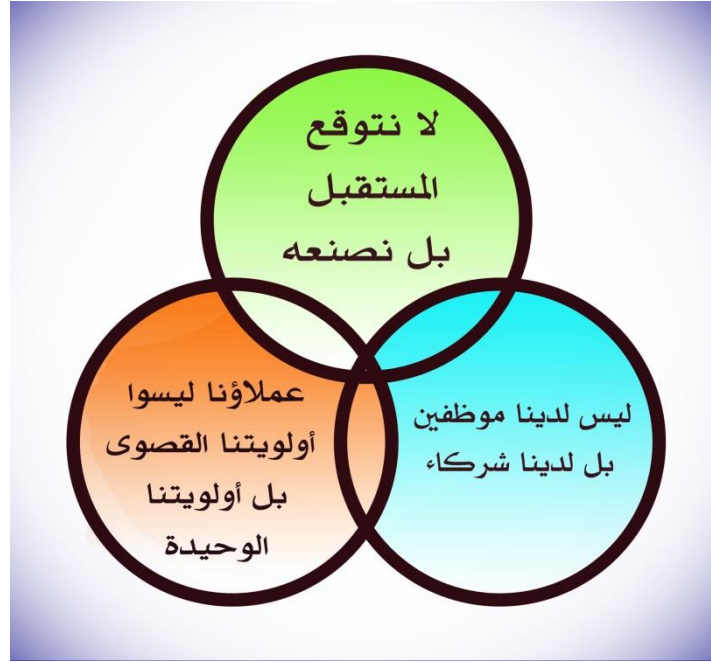

1 - لا نتوقع المستقبل بل نصنعه :

في هذا العالم المتسارع من الصعب التنبؤ بما سيحدث مستقبلاً , لان توقع المستقبل بات يعتمد على عوامل عديدة ليس لنا سيطرة عليها . لذا فان إستراتيجيتنا تقوم على صناعة مستقبلنا المنشود وذلك من خلال وضع أهداف محددة وخطط قابلة للتنفيذ معتمدين على نقاط قوتنا والمصادر المتوفرة لدينا من مصادر مالية وبشرية وفكرية وإدارية . إذا نحن نصنع مستقبلنا من خلال قراراتنا بدلا من توقع المستقبل بناء على مواقع الآخرين.

2 - عملاؤنا ليسوا أولويتنا القصوى بل هم أولويتنا الوحيدة :

يوجد هناك اسأله تطرح على إدارة الشركات وغالبا ما تكون إجابتها غير صحيحة. احد هذه الأسئلة هو ما هو الغرض من وجود شركتكم؟ والجواب دائما هو للربح . هذا الجواب غير صحيح فالهدف من وجود الشركة هو إيجاد عملاء ومنحهم منتج أو خدمة ذو قيمة لهم والحفاظ عليهم . بعد ذلك سيجنى الربح فالربح هو نتيجة لعملية إيجاد عملاء . إذا فالعملاء هم السبب الوحيد لوجود أي شركة. لذا فنحن في انجازات البلاد لدينا أولوية واحدة فقط وهو العميل.

3 - لا يوجد لدينا موظفون بل لدينا شركاء :

في انجازات البلاد نتعامل مع العاملين معنا على أنهم شركاء وليسوا موظفين وذلك من خلال إشراكهم في عملية اتخاذ القرار ووضع الخطط وتنفيذ الأنشطة كما أننا نشاركهم في عملية الربح . من خلال هذه الإستراتيجية نحن نضمن ولاء العاملين معنا وتحفيزهم .

منتجاتنا



مصائد صرف السيول



مناهيل السيول و الصرف الصحي



منهول اتصالات



غرف تفتيش



قاعدة اعمدة انارة



حواجز خرسانية



بلاط كهرباء



ثقلات مصاعد



مصدات سيارات



لوازم حدائق خرسانية



2- مناهيل السيول و الصرف الصحي



1- مصائد صرف السيول



جميع المقاسات المعتمدة من الأمانة:

120x120x110 cm

150x150x120 cm

060x150 cm

060x120 cm

060x060 cm

3- منهول الاتصالات

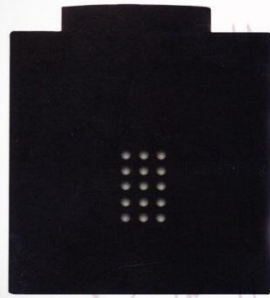

155 x 155 x 160 cm

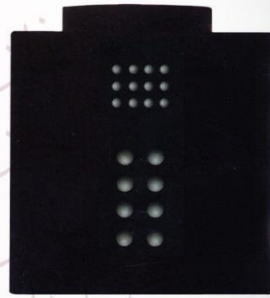

150 x 150 x 180 cm

5 - قواعد الإنارة



70 x 70 x 100 cm

70 x 70 x 120 cm



60 x 60 x 80 cm

50 x 50 x 80 cm

6- الحواجز الخرسانية :



200 x 100 x 200 cm

200 x 100 x 250 cm



120 x 75 x 100 cm

140 x 60 x 100 cm



200 x 75 x 250 cm

150 x 55 x 105 cm



100 X 50 X 90 cm

12 X 65 X 100 cm

7 - بلاط كهرباء



لوازم حدائق خرسانية



ثقالات مصاعد

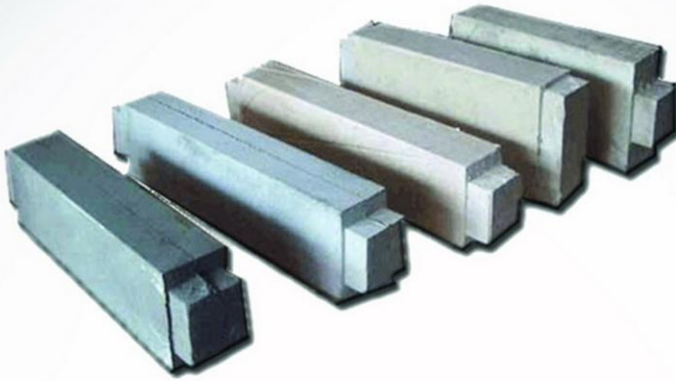

مصدات سيارات

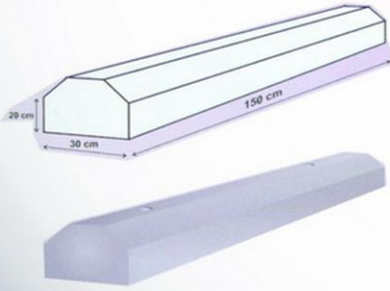

150 x 30 x 15 cm

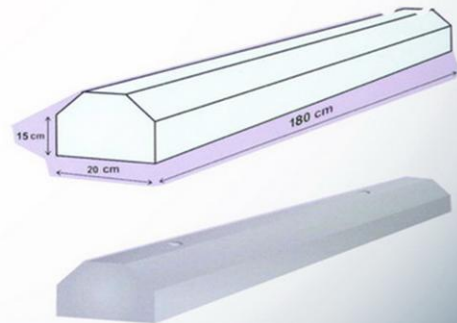

180 x 20 x 15 cm



Enjazat Al-Bilad Co. :

Enjazat Al-bilad aspire to contribute to bridging the needs of the local market in many areas including contracting, manufacturing such as Precast concert and foundry , facility management and trading and derive our strength through a commitment to the principles of modern management through the decision-making and the explore a new window of opportunities

Precast Concrete factory:

Enjazat Al-bilad: Precast's manufacturing facility located in Riyadh. Providing a wide range of precast concrete for utilities, power, electric, communications and custom structures, our experienced staff offers unsurpassed quality, superior customer service, competitive pricing and engineering expertise.

Vision:

To become the leader in precast concrete manufacturing and the second in metal foundry, and to be one of the pioneers in contracting, facility management and trading in Saudi Arabia.

Mission:

To be a pioneered and excellent through well planned expansion and achieve customer satisfaction by adhering and committing to

- 1- Time Deadline
- 2- Quality Assurance
- 3- Result Orientation.

OUR STRATEGY:

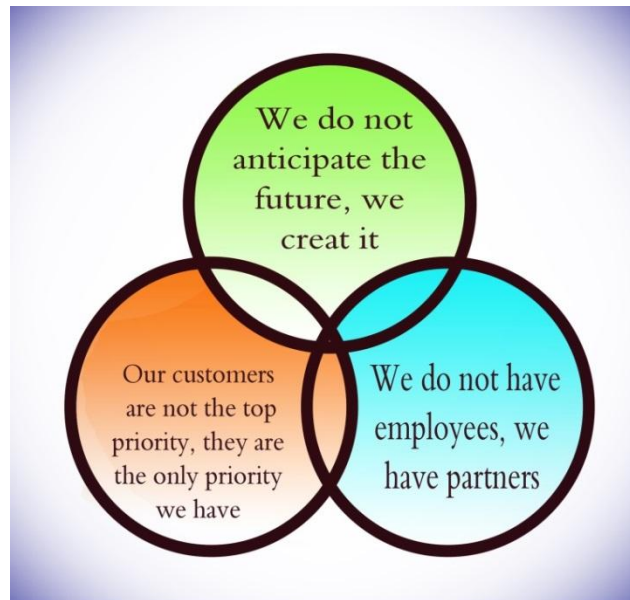

1- We do not anticipate the future we create it :

In this rapid change world , it is difficult to anticipate what will happen since predicting the future is mainly depend on factors you do not have the power to manipulate. So our strategy to create our future is based on our plan and in focusing on our strengthen points. We decide what we want to be, where we are going then ask our self how to get there, using resources we have. After that, we put plan, reallocate the resource and take action. So, we create our future based on our decision not anticipate the future based on others position.

2- Our customers are not the top priority, they are the only priority we have:

There are questions for the business usually answered in incorrect way. One of that questions is what is the purpose of the organization ? The answer usually is to make profit. This answer is not correct. The correct answer is to create customers and add value to those customers then generate wealth for the owner. So customers are the only thing that organization can exist for. Without adding value for customers there will be not profit. So **EnjazatalBilad** has only one priority which is customers.

3- We do not have employees, we have partners :

At Enjatz albilad we deal with people working with Enjazat albilad as partners not as employees. We involve them in decision making, in planning, in actions in all activities. Also we share the profit with them. By using this strategy, we can ensure the loyalty, we can inspire the creativity, we can increase the income and decrease the costs.